



РЕЗУЛЬТАТ ОПРЕДЕЛЯЮТ ДЕТАЛИ



КАТАЛОГ ПРОДУКЦИИ

ПромСтройМаш

Производим. Внедряем. Оптимизируем.

2026

Содержание

2	О КОМПАНИИ
4	СТАНКИ СВЕРЛИЛЬНЫЕ
5	СТАНКИ АБРАЗИВНО-ОТРЕЗНЫЕ
6	ПРЕССЫ ГИДРАВЛИЧЕСКИЕ РАМНЫЕ
7	ПРЕССЫ ГИДРАВЛИЧЕСКИЕ ОДНОСТОЕЧНЫЕ
8	ПРЕССЫ КРИВОШИПНЫЕ
9	ВАЛЬЦЫ ЛИСТОГИБОЧНЫЕ ТРЕХВАЛКОВЫЕ АСИММЕТРИЧНЫЕ
10	ВАЛЬЦЫ ЛИСТОГИБОЧНЫЕ ТРЕХВАЛКОВЫЕ СИММЕТРИЧНЫЕ
11	МАШИНЫ ТРУБОГИБОЧНЫЕ
12	НОЖНИЦЫ ГИЛЬОТИННЫЕ ПНЕВМАТИЧЕСКИЕ
13	НОЖНИЦЫ ГИЛЬОТИННЫЕ ЭЛЕКТРОМЕХАНИЧЕСКИЕ
14	НОЖОВОЧНО-ОТРЕЗНЫЕ СТАНКИ
15	СТАНКИ ДЛЯ РЕЗКИ АРМАТУРЫ
16	ПРЕССЫ ГИДРАВЛИЧЕСКИЕ ГОРИЗОНТАЛЬНЫЕ ЗАПРЕССОВОЧНЫЕ
17	ПРЕССЫ ГИДРАВЛИЧЕСКИЕ ГОРИЗОНТАЛЬНЫЕ РАМНЫЕ
18	ПРЕСС ГИДРАВЛИЧЕСКИЙ КОЛЕСНЫЙ ДЛЯ ОБЖИМА БУРТОВ БАНДАЖЕЙ
19	ПРЕСС ГИДРАВЛИЧЕСКИЙ КОЛЕСНЫЙ ГОРИЗОНТАЛЬНЫЙ ЗАПРЕССОВОЧНЫЙ
20	МАШИНА ПРОФИЛЕГИБОЧНАЯ ТРЕХРОЛИКОВАЯ

О КОМПАНИИ

Завод ПромСтройМаш – российское станкостроительное предприятие, специализирующееся на производстве металлообрабатывающих станков, кузнечно-прессового оборудования, автоматизированных линий и средств механизации. В последние годы активно внедряет цифровые технологии, включая системы ЧПУ.

ПЕРСПЕКТИВЫ РАЗВИТИЯ



УВЕЛИЧЕНИЕ
ДОЛИ ВЫСОКО-
ТЕХНОЛОГИЧНОГО
ОБОРУДОВАНИЯ



РАСШИРЕНИЕ
ПРОДУКТОВОЙ
ЛИНЕЙКИ
(АВИАСТРОЕНИЕ,
ЭНЕРГЕТИКА)



СОТРУДНИЧЕСТВО
С НАУЧНЫМИ И
ОБРАЗОВАТЕЛЬНЫМИ
УЧРЕЖДЕНИЯМИ



УКРЕПЛЕНИЕ
ПРОМЫШЛЕННОГО
ПОТЕНЦИАЛА
РОССИИ

НАШ ПОДХОД

Обеспечение отечественной промышленности современным, надежным и конкурентоспособным оборудованием, способствующим технологической независимости страны и повышению эффективности производственных процессов.



ИМПОРТОЗАМЕЩЕНИЕ

Производство оборудования, адаптированного под российские предприятия.



ИННОВАЦИИ И ЦИФРОВИЗАЦИЯ

Внедрение ЧПУ, автоматизация и роботизация.



ВЫСОКОЕ КАЧЕСТВО

Современные технологии и материалы, соответствие международным стандартам (ISO, ГОСТ).



ГИБКОСТЬ ПРОИЗВОДСТВА

Возможность изготовления по индивидуальным техническим заданиям.



ГОСУДАРСТВЕННАЯ ПОДДЕРЖКА

Участие в программах Минпромторга.



ЭКСПОРТНЫЙ ПОТЕНЦИАЛ

Поставки в страны СНГ и ЕАЭС.



СЕРВИСНОЕ ОБСЛУЖИВАНИЕ

Оперативный сервис, обучение персонала, шеф-монтаж и пусконаладочные работы.

КЛЮЧЕВЫЕ ПРЕИМУЩЕСТВА

СТАНКИ СВЕРЛИЛЬНЫЕ



ВКЛЮЧЕНО В РЕЕСТР

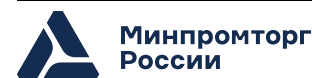

ОСНОВНЫЕ ТЕХНИЧЕСКИЕ ХАРАКТЕРИСТИКИ

ПАРАМЕТР	2M112	2M112 ИСП. 1	2M112 ИСП. 2	2M112 ИСП. 3	2M112 ИСП. 4
НАИБОЛЬШИЙ ДИАМЕТР СВЕРЛЕНИЯ В СТАЛИ, мм	12	16	16	16	16
НАИБОЛЬШИЙ ДИАМЕТР НАРЕЗАЕМОЙ РЕЗЬБЫ, мм	–	–	–	–	M12
НАИБОЛЬШЕЕ ПЕРЕМЕЩЕНИЕ ШПИНДЕЛЯ, мм	100	100	100	100	100
РАЗМЕРЫ РАБОЧЕЙ ПОВЕРХНОСТИ СТОЛА, мм	250×250	250×250	250×250	250×250	250×250
ЧИСЛО ОБОРОТОВ, об/мин	450, 950, 1500, 2400, 4500	450, 950, 1500, 2400, 4500	300...1500, 1500...4500	450...4500	30...300, 150...1500
МОЩНОСТЬ ЭЛЕКТРОДВИГАТЕЛЯ, кВт	0,55	0,75	0,75	2	1,1
ТИП ДВИГАТЕЛЯ	АСИНХРОННЫЙ	АСИНХРОННЫЙ	АСИНХРОННЫЙ	СЕРВО	АСИНХРОННЫЙ
ГАБАРИТНЫЕ РАЗМЕРЫ (Д×Ш×В), мм	770×370×880	770×370×880	770×370×880	770×370×880	770×370×880
МАССА, кг	130	132	140	145	145



СТАНКИ АБРАЗИВНО-ОТРЕЗНЫЕ

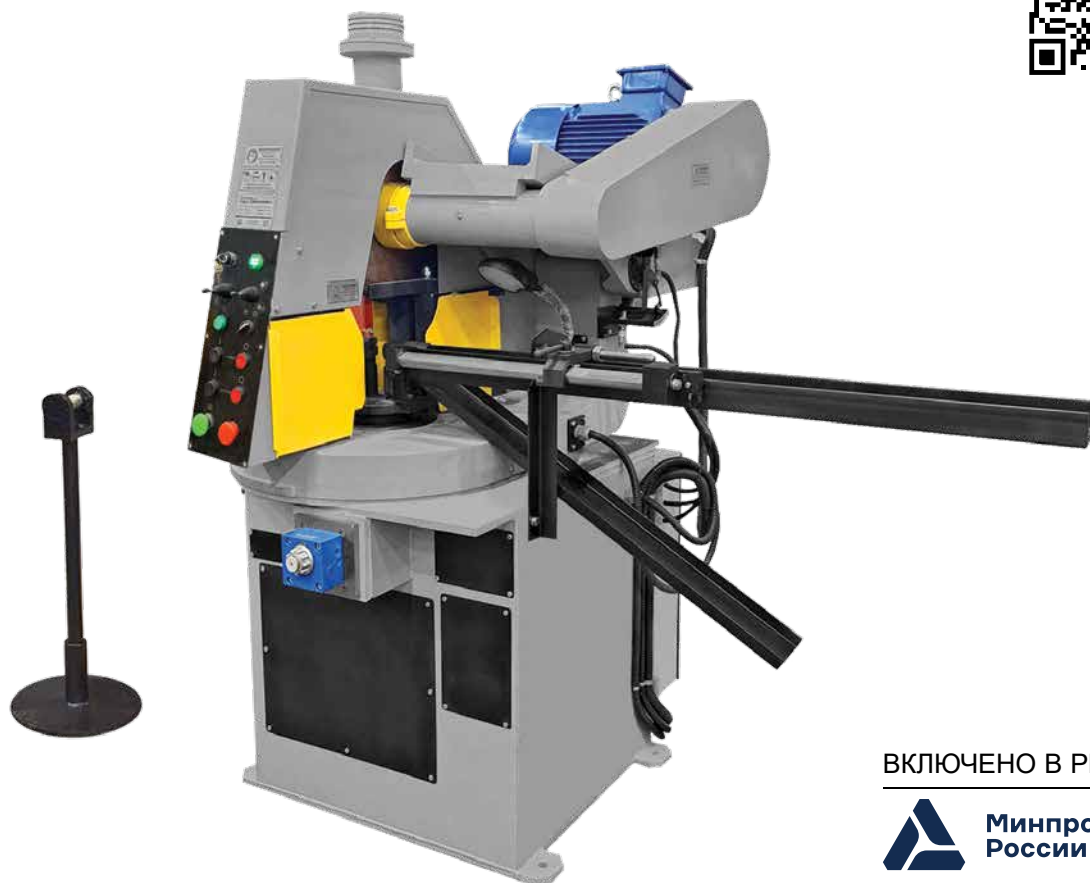

ВКЛЮЧЕНО В РЕЕСТР

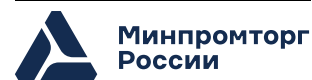

ОСНОВНЫЕ ТЕХНИЧЕСКИЕ ХАРАКТЕРИСТИКИ

ПАРАМЕТР	8Г240	8Г240 ИСП.2
ДИАМЕТР АБРАЗИВНОГО КРУГА, мм	300/400	450
ПРИВОД ГЛАВНОГО ДВИЖЕНИЯ	ЭЛЕКТРОМЕХАНИЧЕСКИЙ	ЭЛЕКТРОМЕХАНИЧЕСКИЙ
ПРИВОД ПОДАЧИ ШПИНДЕЛЬНОЙ ГОЛОВКИ	ГИДРАВЛИЧЕСКИЙ	СЕРВО
ПРИВОД ЗАЖИМА ЗАГОТОВКИ	ГИДРАВЛИЧЕСКИЙ	МЕХАНИЧЕСКИЙ
УГОЛ РЕЗА	90°; ±45°	90°
МАКСИМАЛЬНЫЕ РАЗМЕРЫ РАЗРЕЗАЕМОЙ ЗАГОТОВКИ ПОД УГЛОМ 90°, мм:	• ПРУТОК, Ø	60
	• КВАДРАТ*	60×60
	• ТРУБА, Ø (ТОЛЩИНА СТЕНКИ 3 мм)	100
	• УГОЛОК*	90X90X9
	• ШВЕЛЛЕР*	№10
ЗАЩИТА	ЗАЩИТНОЕ ОГРАЖДЕНИЕ	КАБИНЕТНАЯ ЗАЩИТА
МОЩНОСТЬ ГЛАВНОГО ЭЛЕКТРОДВИГАТЕЛЯ, кВт	15	15
СИСТЕМА ПОДАЧИ СОЖ	–	ЕСТЬ
ОБЪЕМ БАКА СОЖ, л	–	150
ГАБАРИТНЫЕ РАЗМЕРЫ (Д×Ш×В), мм	1870×1520×1820	1800×1450×1870
МАССА СТАНКА, кг	1090	1300



*ОСНАСТКА ДЛЯ ДАННОГО ТИПА РАБОТ ПОСТАВЛЯЕТСЯ ПО ОТДЕЛЬНОМУ ЗАКАЗУ ЗА ДОПОЛНИТЕЛЬНУЮ ПЛАТУ

ПРЕССЫ ГИДРАВЛИЧЕСКИЕ РАМНЫЕ



ОСНОВНЫЕ ТЕХНИЧЕСКИЕ ХАРАКТЕРИСТИКИ

ПАРАМЕТР	ДЕ2424	ДЕ2426	ДЕ2428	ДЕ2430	ДГ2430	ДЕ2432	ДГ2432	ДЕ2434	ДГ2434
УСИЛИЕ ПРЕССА, кН	250	400	630	1000	1600	2500			
МАКС. ХОД ПОЛЗУНА, мм	250	400	600	600	600	500	630	600	710
СКОРОСТЬ ПОЛЗУНА, мм/с:									
• ПРИ ХОЛОСТОМ ХОДЕ	140	100	50	45	250	70	200	45	160
• ПРИ ВОЗВРАТНОМ ХОДЕ	160	50	100	100	100	70	45	40	70
• ПРИ РАБОЧЕМ ХОДЕ	3,5	10	9	8	6,5	2	6	1,5	5,5
УСИЛИЕ ВЫТАЛКИВАТЕЛЯ, кН	52	120	120	120	200	315	315	500	500
СКОРОСТЬ ВЫТАЛКИВАТЕЛЯ ПРИ РАБОЧЕМ ХОДЕ, мм/с	16	100	70	70	35	24	30	10	30
МАКС. РАССТОЯНИЕ МЕЖДУ СТОЛОМ И ПОЛЗУНОМ, мм	500	600	800	800	900	800	1000	900	800
РАЗМЕРЫ СТОЛА, мм	400×400	500×450	630×560	630×560	710×630	800×800	800×710	1000×950	1120×1000
ВРЕМЯ ВЫДЕРЖКИ ПОД ДАВЛЕНИЕМ, сек	1 – 179999								
МОЩНОСТЬ ПРИВОДА, кВт	5,5	7,5	7,5	7,5	7,5	7,5	11	7,5	15
ГАБАРИТНЫЕ РАЗМЕРЫ (Д×Ш×В), мм	1085 ×1550	1900 ×1100	1240 ×2310	1240 ×2310	1200 ×2200	1300 ×2500	1350 ×2650	1430 ×2500	1480 ×2720
	×1896	×2400	×3000	×3000	×3450	×3050	×3920	×3200	×4750
МАССА, кг	1050	1800	2700	2800	3300	3800	5800	6900	10300



ПРЕССЫ ГИДРАВЛИЧЕСКИЕ ОДНОСТОЕЧНЫЕ



ОСНОВНЫЕ ТЕХНИЧЕСКИЕ ХАРАКТЕРИСТИКИ

ПАРАМЕТР	П6320Б	П6324Б	П6326Б	П6328Б	П6330Б	П6332Б	П6334Б
УСИЛИЕ ПРЕССА, кН (тс)	100 (10)	250 (25)	400 (40)	630 (63)	1000 (100)	1600 (160)	2500 (250)
ХОД ПОЛЗУНА, мм	400	500	500	500	500	500	500
СКОРОСТЬ ПОЛЗУНА, мм/с:							
• ПРИ ХОЛОСТОМ ХОДЕ	150	50	40	210	100	70	45
• ПРИ ВОЗВРАТНОМ ХОДЕ	360	100	50	300	180	100	55
• ПРИ РАБОЧЕМ ХОДЕ	25	15	10	10	12	20	15
МАКСИМАЛЬНОЕ РАССТОЯНИЕ (мм) МЕЖДУ ПОЛЗУНОМ И:							
• СТОЛОМ	600	710	710	710	750	750	800
• ПРАВИЛЬНЫМ СТОЛОМ*	560	620	620	620	685	600	595
РАЗМЕРЫ СТОЛА, мм	500×380	630×480	630×560	710×560	800×630	800×630	1000×630
РАЗМЕР ПРАВИЛЬНОГО СТОЛА, мм*	300×1250	360×1600	360×1600	360×1600	500×2000	540×2000	600×2000
МОЩНОСТЬ ДВИГАТЕЛЯ, кВт	4	5,5	7,5	7,5	15	15	15
ГАБАРИТНЫЕ РАЗМЕРЫ (Д×Ш×В), мм	960×1450 ×2285	980×1650 ×2450	1000×1700 ×2490	1060×1800 ×3000	1250×2150 ×2720	1250×2090 ×2990	1250×2170 ×3150
МАССА, кг	1260	2150	2635	2970	5420	7880	9740



* ОПЦИЯ

ПРЕССЫ КРИВОШИПНЫЕ



ОСНОВНЫЕ ТЕХНИЧЕСКИЕ ХАРАКТЕРИСТИКИ

ПАРАМЕТР	КД2114	КД2318	КД2320	КД2322	КД2324
НОМИНАЛЬНОЕ УСИЛИЕ, кН (тс)	25 (2,5)	63 (6,3)	100 (10)	160 (16)	250 (25)
ХОД ПОЛЗУНА (РЕГУЛИРУЕМЫЙ), мм	4...40	5...55	5...55	5...65	5...75
МАКС. РАССТОЯНИЕ МЕЖДУ СТОЛОМ И ПОЛЗУНОМ ПРИ НИЖНЕМ ПОЛОЖЕНИИ, НА БОЛЬШОМ ХОДЕ, мм	200	200	220	250	260
РАЗМЕРЫ СТОЛА, мм	320×220	380×300	380×300	520×380	520×380
МЕХАНИЗМ НАКЛОНА СТАНИНЫ	НЕТ	ЕСТЬ	ЕСТЬ	ЕСТЬ	ЕСТЬ
МОЩНОСТЬ ЭЛЕКТРОДВИГАТЕЛЯ, кВт	0,37	0,75	1,1	2,2	3
ГАБАРИТНЫЕ РАЗМЕРЫ (Д×Ш×В), мм	800×850 ×1630	650×1100 ×1800	800×1150 ×1820	1000×1180 ×1890	1150×1250 ×2350
МАССА, кг	460	700	1200	1600	2250



ВАЛЬЦЫ ЛИСТОГИБОЧНЫЕ ТРЕХВАЛКОВЫЕ АСИММЕТРИЧНЫЕ



ОСНОВНЫЕ ТЕХНИЧЕСКИЕ ХАРАКТЕРИСТИКИ

ПАРАМЕТР		ИБ2213 ИСП.2	ИБ2216 ИСП.2	ИБ2220 ИСП.2	ИБ2222 ИСП.2	ИБ2223 ИСП.2
НАИБОЛЬШАЯ ТОЛЩИНА ЛИСТА, мм:	• ПРИ ГИБКЕ	3	4	10	16	20
	• ПРИ ПОДГИБКЕ	2	3	8	12	16
НАИБОЛЬШАЯ ШИРИНА ИЗГИБАЕМОГО ЛИСТА, мм		1250	2000	2000	2000	2000
ДИАМЕТР ВЕРХНЕГО ВАЛКА, мм		100	180	215	270	360
ДИАМЕТР БОКОВОГО ВАЛКА, мм		110	150	195	260	320
НАИМЕНЬШИЙ РАДИУС ГИБКИ, мм		67	125	180	240	300
СКОРОСТЬ ГИБКИ, м/мин		3,3 ... 10,8	3,3 ... 10,8	2,9 ... 9,3	3,2 ... 8,1	6
МОЩНОСТЬ ДВИГАТЕЛЯ ГЛАВНОГО ПРИВОДА, кВт		2,2	5,5	7,5	11	18,5
ГАБАРИТНЫЕ РАЗМЕРЫ МАШИНЫ (Д×Ш×В), мм		2780×890 ×950	3800×9400 ×1300	4140×1350 ×1570	4140 ×1490 1750	4600×2300 ×2120
МАССА, кг		1180	3000	4800	8200	12600



ВАЛЬЦЫ ЛИСТОГИБОЧНЫЕ ТРЕХВАЛКОВЫЕ СИММЕТРИЧНЫЕ

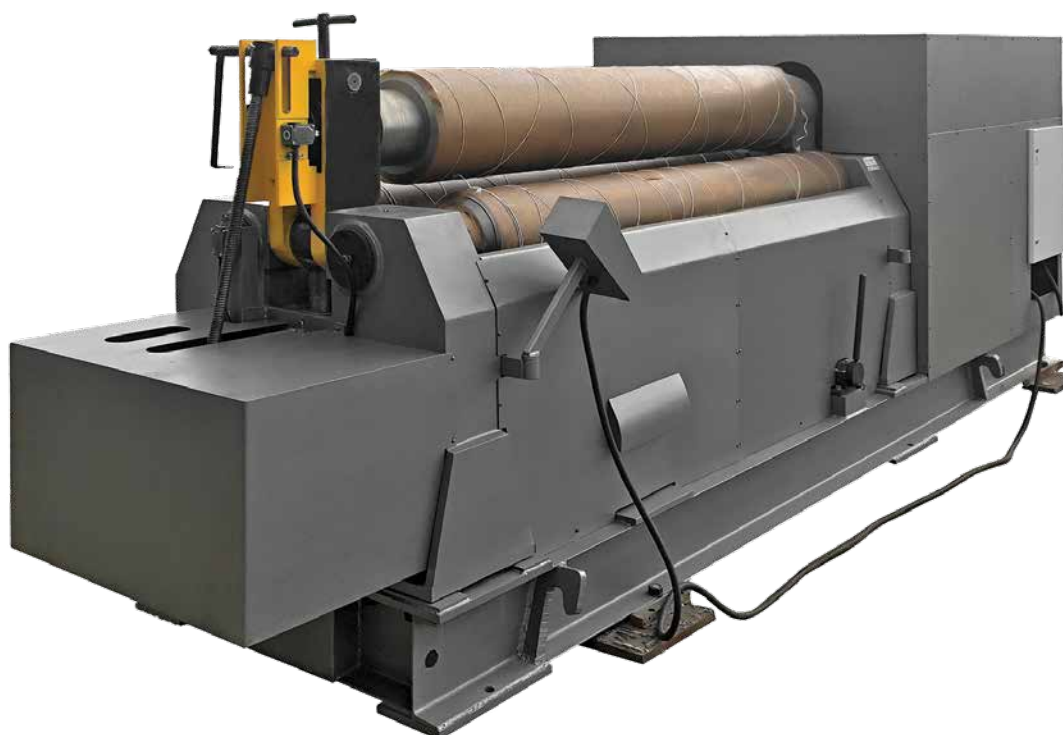

ОСНОВНЫЕ ТЕХНИЧЕСКИЕ ХАРАКТЕРИСТИКИ

ПАРАМЕТР	ИБ2220 ИСП.1	ИБ2222 ИСП.1	ИБ2223 ИСП.1	ИБ2224 ИСП.1
НАИБОЛЬШАЯ ТОЛЩИНА ИЗГИБАЕМОГО ЛИСТА, мм	10	16	20	25
НАИБОЛЬШАЯ ШИРИНА ИЗГИБАЕМОГО ЛИСТА, мм	2000	2000	2000	2000
СКОРОСТЬ ГИБКИ, М/МИН	7,5	6	4	3
ДИАМЕТР ВЕРХНЕГО ВАЛКА, мм	220	280	360	370
ДИАМЕТР БОКОВЫХ ВАЛКОВ, мм	195	240	320	320
НАИМЕНЬШИЙ РАДИУС ГИБКИ, мм	170	260	540	560
МОЩНОСТЬ ДВИГАТЕЛЯ ГЛАВНОГО ПРИВОДА, кВт	11	18,5	30	30
ГАБАРИТНЫЕ РАЗМЕРЫ МАШИНЫ (Д×Ш×В), мм	4200×1100 ×1350	4680×1450 1600	5200×1650 ×2100	5200×1950 ×1620
МАССА, кг	4500	7800	12000	14500



МАШИНЫ ТРУБОГИБОЧНЫЕ

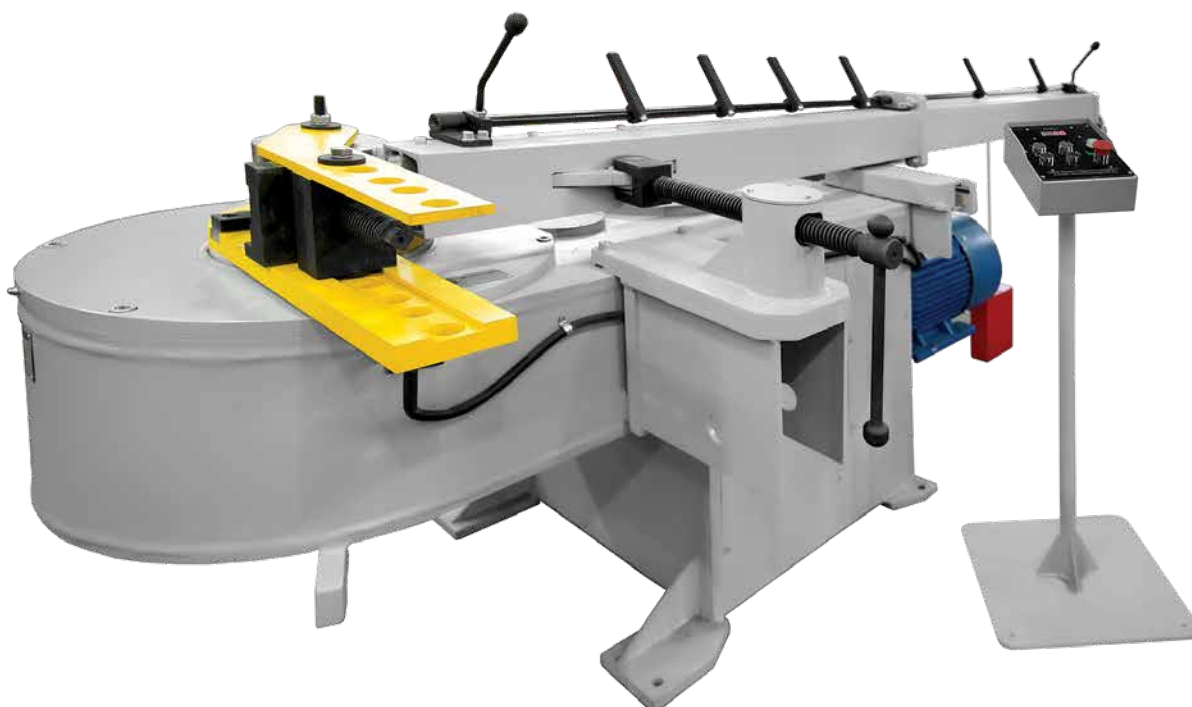

ОСНОВНЫЕ ТЕХНИЧЕСКИЕ ХАРАКТЕРИСТИКИ

ПАРАМЕТР	ИВ3427	ИВ3429М	ИВ3429П	ИВ3430М	ИВ3430П	ИВ3432П
МАКС. ДИАМЕТР ИЗГИБАЕМОЙ ТРУБЫ, мм	32	76	76	108	108	160
МАКС. ТОЛЩИНА СТЕНКИ ИЗГИБАЕМОЙ ТРУБЫ, мм	2	5	5	5	5	6
ВНУТРЕННИЙ РАДИУС ГИБОЧНОГО ИНСТРУМЕНТА	1,5D/2,0D..275	1,5D/2,0D..320	1,5D/2,0D..320	1,5D/2,0D..500	1,5D/2,0D..500	1,5D/2,0D..800
НАИБОЛЬШИЙ УГОЛ ПОВОРОТА ГИБОЧНОГО ИНСТРУМЕНТА, °	190	210	210	210	210	210
РАССТОЯНИЕ ОТ ОСИ ЦЕНТРА ГИБОЧНОГО ИНСТРУМЕНТА ДО МЕСТА КРЕПЛЕНИЯ КОНЦА ОПРАВКИ, мм	1650	3000	3000	3000	3000	4000
РЕЖИМ РАБОТЫ	РУЧНОЙ	РУЧНОЙ	ПОЛУАВТОМАТ	РУЧНОЙ	ПОЛУАВТОМАТ	ПОЛУАВТОМАТ
МОЩНОСТЬ ЭЛЕКТРОДВИГАТЕЛЯ, кВт	2,2	7,6	7,6	15	15	30
ГАБАРИТНЫЕ РАЗМЕРЫ МАШИНЫ (Д×Ш×В), мм	2050×950×985	3700×1250×1250	3700×1140×1160	3730×1930×1160	3900×1600×1270	5500×2800×1450
МАССА, кг	450	1200	1550	2100	3400	5800



НОЖНИЦЫ ГИЛЬОТИННЫЕ ПНЕВМАТИЧЕСКИЕ



ОСНОВНЫЕ ТЕХНИЧЕСКИЕ ХАРАКТЕРИСТИКИ

ПАРАМЕТР	НГ400/1,5МП	НГ800/3МП	НГ1300/3МП	НГ1300/4МП	НГ1600/3МП	НГ2000/3МП
МАКС. ТОЛЩИНА РАЗРЕЗАЕМОГО ЛИСТА (СТАЛЬ $\sigma_{вр} \leq 400$ МПа), мм:	1,5	3	3	4	3	3
МАКС. ШИРИНА РАЗРЕЗАЕМОГО ЛИСТА, мм	400	800	1300	1300	1600	2000
ПРИВОД ГЛАВНОГО ДВИЖЕНИЯ	ПНЕВМАТИЧЕСКИЙ					
ДАВЛЕНИЕ ВОЗДУХА ПНЕВМОСЕТИ, мПа	0,65					
РАСХОД ВОЗДУХА ЗА ОДНО ВКЛЮЧЕНИЕ, л	3	16	28	37	28	28
ГАБАРИТНЫЕ РАЗМЕРЫ (Д×Ш×В), мм	750×430 ×410	1120×800 ×1230	1630×880 ×1430	1740×880 ×1430	1950×880 ×1430	2350×880 ×1430
МАССА, кг	100	540	670	710	770	930



НОЖНИЦЫ ГИЛЬОТИННЫЕ ЭЛЕКТРОМЕХАНИЧЕСКИЕ

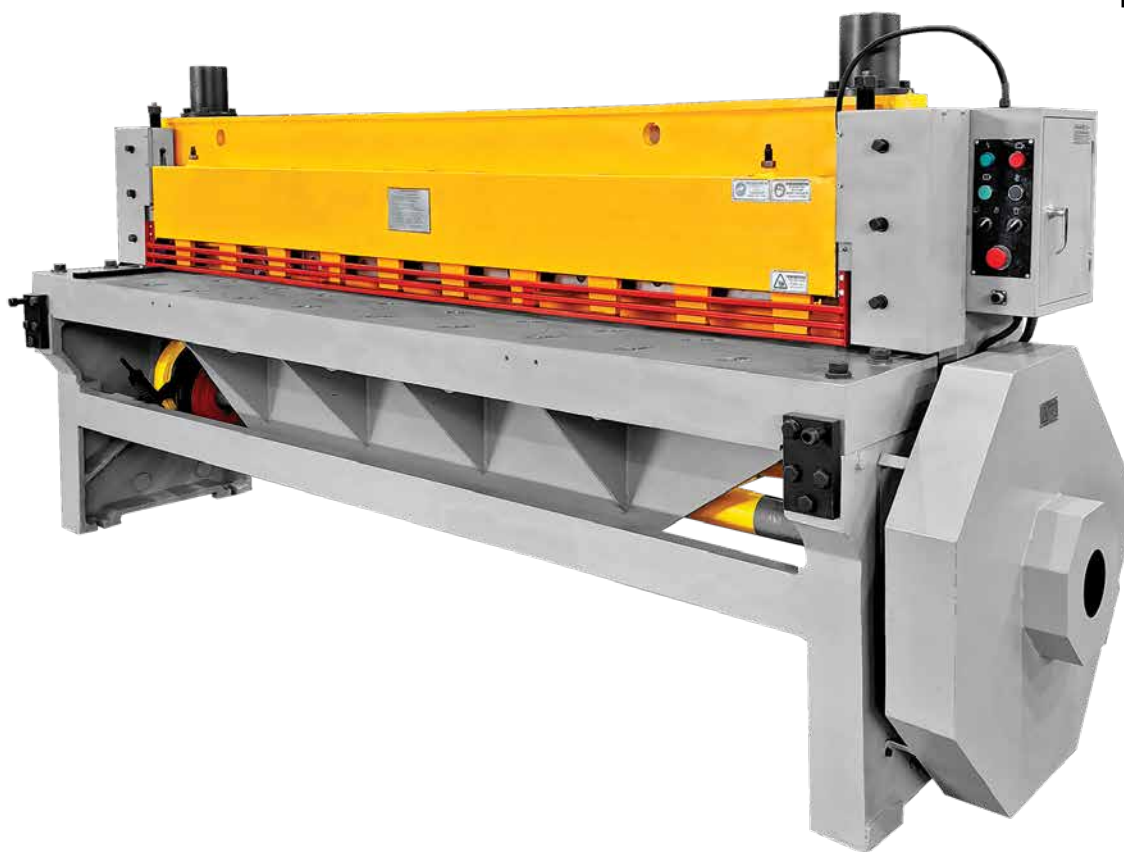

ОСНОВНЫЕ ТЕХНИЧЕСКИЕ ХАРАКТЕРИСТИКИ

ПАРАМЕТР	МНГЗХ1300	НД3314А	НД3316А	СТД9АЛ	МНГ13	МНГ16
МАКС. ТОЛЩИНА РАЗРЕЗАЕМОГО ЛИСТА (СТАЛЬ $\sigma_{\text{вр}} \leq 400$ МПа), мм:	3	2,5	4	6,3	13	16
МАКС. ШИРИНА РАЗРЕЗАЕМОГО ЛИСТА, мм	1300	1600	2000	2500	2000	2000
МАКС. ДЛИНА ЗАГОТОВКИ, ОТРЕЗАННОЙ ПО УПОРУ, мм	350	560	600	630	500	500
РАЗМЕР РАЗРЕЗАЕМОГО УГОЛКА	-	-	-	-	63Х63Х6	63Х63Х6
ЧАСТОТА ХОЛОСТЫХ ХОДОВ НОЖА, мин ⁻¹ .	20	65	65	60	40	40
ПРИВОД ГЛАВНОГО ДВИЖЕНИЯ	ЭЛЕКТРОМЕХАНИЧЕСКИЙ					
МОЩНОСТЬ ДВИГАТЕЛЯ, кВт	3	3	5,5	11	18,5	22
ГАБАРИТНЫЕ РАЗМЕРЫ (Д×Ш×В), мм	2100×1550 ×1320	2400×1600 ×1340	2850×1635 ×1520	3700×1770 ×1630	3100×2100 ×2300	3100×2100 ×2230
МАССА, кг	1450	2080	3450	4150	7000	7500





ОСНОВНЫЕ ТЕХНИЧЕСКИЕ ХАРАКТЕРИСТИКИ

ПАРАМЕТР	8725AM	8725AM-300	
РАЗМЕР НОЖОВОЧНОГО ПОЛОТНА, мм	450×40×2	600×40×2	
ШИРИНА ПРОПИЛА, мм		3,5	
УГОЛ РЕЗА		90°±45°	
ДЛИНА, ПОСТУПАЮЩЕЙ НА РЕЗКУ, ЗАГОТОВКИ, мм		300...500	
МАКСИМАЛЬНЫЕ РАЗМЕРЫ РАЗРЕЗАЕМОЙ ЗАГОТОВКИ ПОД УГЛОМ 90°, мм:	• КРУГЛОГО СЕЧЕНИЯ	250	290
	• ПРЯМОУГОЛЬНОГО СЕЧЕНИЯ	250×250	250×250
МАКСИМАЛЬНЫЕ РАЗМЕРЫ РАЗРЕЗАЕМОЙ ЗАГОТОВКИ ПОД УГЛОМ 45°, мм:	• КРУГЛОГО СЕЧЕНИЯ	140	180
	• ПРЯМОУГОЛЬНОГО СЕЧЕНИЯ	140×250	220×280
ЗАЖИМ ЗАГОТОВКИ	МЕХАНИЧЕСКИЙ	МЕХАНИЧЕСКИЙ ГИДРАВЛИЧЕСКИЙ*	
МЕХАНИЗМ ОПУСКАНИЯ ПИЛЬНОЙ РАМЫ		ГИДРАВЛИЧЕСКИЙ	
МОЩНОСТЬ ГЛАВНОГО ЭЛЕКТРОДВИГАТЕЛЯ, кВт		2,2	
ОБЪЕМ БАКА СОЖ, л		30	
ОБЪЕМ БАКА ГИДРОСИСТЕМЫ, л		3	
ГАБАРИТНЫЕ РАЗМЕРЫ (Д×Ш×В), мм	1690×700×900	2010×1240×1080	
МАССА СТАНКА, кг	700	1050	



*опция

СТАНКИ ДЛЯ РЕЗКИ АРМАТУРЫ

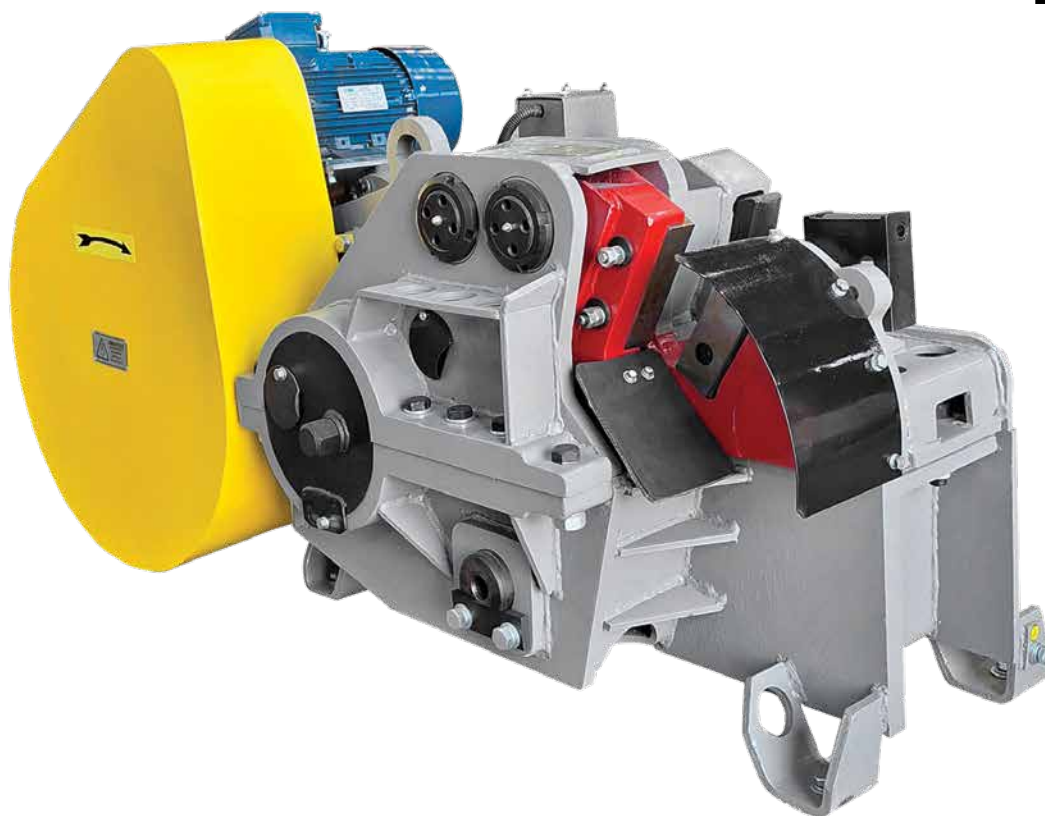

ОСНОВНЫЕ ТЕХНИЧЕСКИЕ ХАРАКТЕРИСТИКИ

ПАРАМЕТР		СМЖ-133М	СМЖ-322МП
МАКСИМАЛЬНОЕ УСИЛИЕ НА НОЖАХ, кН		600	760
МАКСИМАЛЬНЫЙ ДИАМЕТР РАЗРЕЗАЕМОЙ АРМАТУРЫ, мм:	• Кл. А-I	40	50
	• Кл. А-II	38	45
	• Кл. А-III	36	40
УСТАНОВЛЕННАЯ МОЩНОСТЬ, кВт		5,5	5,5
ГАБАРИТНЫЕ РАЗМЕРЫ (ДхШхВ), мм		1360×410×980	1550×700×900
МАССА СТАНКА, кг		490	1300



ПРЕССЫ ГИДРАВЛИЧЕСКИЕ ГОРИЗОНТАЛЬНЫЕ ЗАПРЕССОВОЧНЫЕ



ОСНОВНЫЕ ТЕХНИЧЕСКИЕ ХАРАКТЕРИСТИКИ

ПАРАМЕТР	ПБ7326	ПБ7328	ПБ7330	ПБ7332	ПБ7334
УСИЛИЕ ПРЕССА, кН (тс)	400 (40)	630 (63)	1000 (100)	1600 (160)	2500 (250)
ХОД ПОЛЗУНА, мм	500	500	500	500	500
СКОРОСТЬ ПОЛЗУНА, мм/с:					
• ПРИ ХОЛОСТОМ ХОДЕ	112	80	100	180	45
• ПРИ ВОЗВРАТНОМ ХОДЕ	145	120	180	180	55
• ПРИ РАБОЧЕМ ХОДЕ	11	20	12	6,3	4,5
МАКС. РАССТОЯНИЕ МЕЖДУ СТОЛОМ И ПОЛЗУНОМ, мм	710	710	750	750	800
РАЗМЕРЫ СТОЛА, мм	630×560	800×630	800×630	800×630	1000×630
МОЩНОСТЬ ДВИГАТЕЛЯ, кВт	7,5	11	15	15	15
ГАБАРИТНЫЕ РАЗМЕРЫ (Д×Ш×В), мм	2490×1700 ×1000	2500×1800 ×1000	2720×2150 ×1250	3500×2090 ×1250	3150×2120 ×1250
МАССА, кг	2500	2635	5600	7400	10 000



ПРЕССЫ ГИДРАВЛИЧЕСКИЕ ГОРИЗОНТАЛЬНЫЕ РАМНЫЕ



ОСНОВНЫЕ ТЕХНИЧЕСКИЕ ХАРАКТЕРИСТИКИ

ПАРАМЕТР	ДЕ7730	ДЕ7732	ДЕ7734	ДЕ7736
УСИЛИЕ ПРЕССА, кН (тс)	1000 (100)	1600 (160)	2500 (250)	4000 (400)
ХОД ПОЛЗУНА, мм	500	630	710	800
СКОРОСТЬ ПОЛЗУНА, мм/с:	• ПРИ ХОЛОСТОМ ХОДЕ	60	120	250
	• ПРИ ВОЗВРАТНОМ ХОДЕ	150	120	70
	• ПРИ РАБОЧЕМ ХОДЕ	3,8...10	7	1...5,5
МАКС. РАССТОЯНИЕ МЕЖДУ СТОЛОМ И ПОЛЗУНОМ, мм	800	1000	1250	1400
РАЗМЕРЫ СТОЛА, мм	630×560	800×710	1120×1000	1250×1120
МОЩНОСТЬ ДВИГАТЕЛЯ, кВт	5,5	7,5	15	18,5
ГАБАРИТНЫЕ РАЗМЕРЫ (Д×Ш×В), мм	3700×2000 ×2850	3800×2400 ×1500	4750×2720 ×1480	5610×2870 ×1600



ПРЕСС ГИДРАВЛИЧЕСКИЙ КОЛЕСНЫЙ ДЛЯ ОБЖИМА БУРТОВ БАНДАЖЕЙ



ОСНОВНЫЕ ТЕХНИЧЕСКИЕ ХАРАКТЕРИСТИКИ

ПАРАМЕТР	ПБ7730	
НОМИНАЛЬНОЕ УСИЛИЕ, кН (тс)	1000 (100)	
РАЗМЕРЫ ОБЖИМАЕМОГО ИЗДЕЛИЯ, мм	1250/780	
ВЫСОТА ОБЖИМАЕМОГО БАНДАЖА, мм	130-140	
НАИБОЛЬШИЙ ХОД ОБЖИМНОГО РОЛИКА, мм	80	
ЧАСТОТА ВРАЩЕНИЯ КОЛЕСА ДИАМЕТРОМ 780ММ, мин ⁻¹	5,2...7,2	
ЧАСТОТА ВРАЩЕНИЯ КОЛЕСА ДИАМЕТРОМ 1250 ММ, мин ⁻¹	2,9...4,1	
СКОРОСТЬ ПОСТУПАТЕЛЬНОГО ДВИЖЕНИЯ ПОЛЗУНА, мм/с:	• УСКОРЕННОГО	12,0
	• ЗАМЕДЛЕННОГО	2,9
	• ОБРАТНОГО	20,0
СТУПЕНИ УСИЛИЯ ПРЕССА, кН:	• I СТУПЕНЬ	500
	• II СТУПЕНЬ	800
	• III СТУПЕНЬ	1000
МОЩНОСТЬ ДВИГАТЕЛЯ ГИДРОСИСТЕМЫ, кВт	5,5	
МОЩНОСТЬ ДВИГАТЕЛЯ ПРИВОДА ОБЖИМНЫХ РОЛИКОВ, кВт	55	
ГАБАРИТНЫЕ РАЗМЕРЫ (Д×Ш×В), мм	4000×2800×2600	
МАССА, кг	8800	



ПРЕСС ГИДРАВЛИЧЕСКИЙ КОЛЕСНЫЙ ГОРИЗОНТАЛЬНЫЙ ЗАПРЕССОВОЧНЫЙ

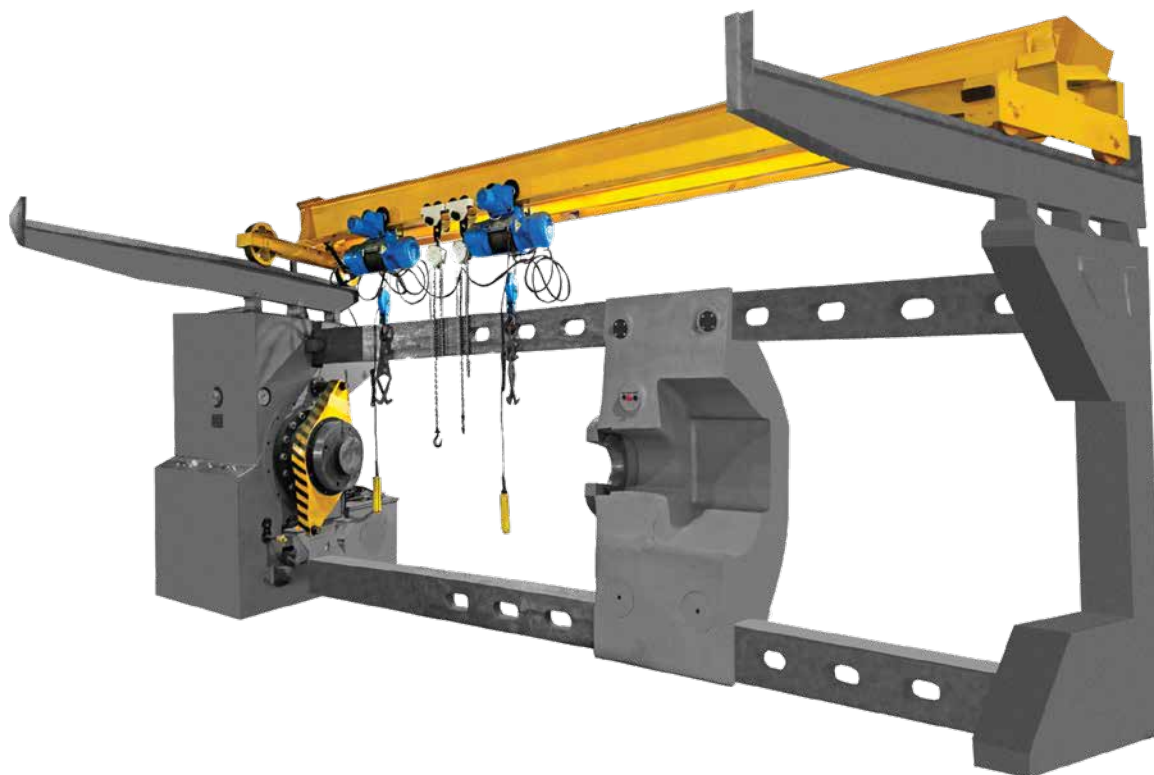

ОСНОВНЫЕ ТЕХНИЧЕСКИЕ ХАРАКТЕРИСТИКИ

ПАРАМЕТР	ПА (ПК) 6738	
УСИЛИЕ ПРЕССА, кН (тс)	6300 (630)	
ХОД ПЛУНЖЕРА, мм	1000	
СКОРОСТЬ ПЛУНЖЕРА, мм/с:	• ПРИ ХОЛОСТОМ ХОДЕ	20...30
	• ПРИ ВОЗВРАТНОМ ХОДЕ	30...45
	• ПРИ РАБОЧЕМ ХОДЕ	1,0...2,2
РАССТОЯНИЕ МЕЖДУ ПЛУНЖЕРОМ И ОПОРНОЙ ТРАВЕРСОЙ, мм	4000	
НАИБОЛЬШИЙ ДИАМЕТР ЗАПРЕССОВЫВАЕМЫХ ИЗДЕЛИЙ, мм	1600	
МОЩНОСТЬ ПРИВОДА, кВт	18,5	
ГАБАРИТНЫЕ РАЗМЕРЫ (Д×Ш×В), мм	8330×3950×3600	
МАССА, кг	27 570	



МАШИНА ПРОФИЛЕГИБОЧНАЯ ТРЕХРОЛИКОВАЯ

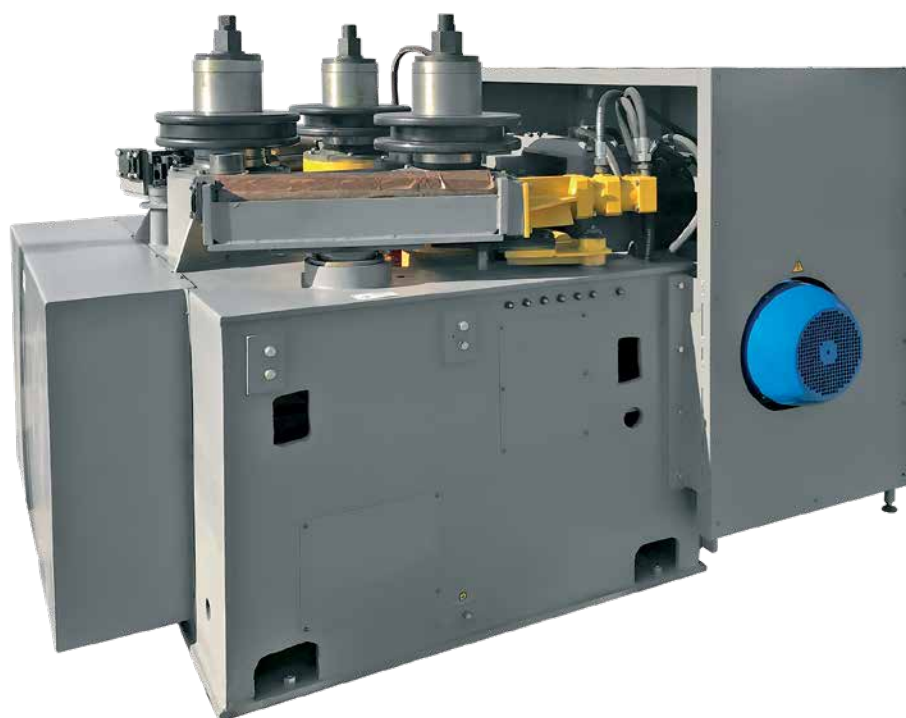





ОСНОВНЫЕ ТЕХНИЧЕСКИЕ ХАРАКТЕРИСТИКИ

ПАРАМЕТР		ИБ3230МП
УГОЛОК ИЗГИБАЕМЫЙ ПОЛКОЙ НАРУЖУ, мм:	• НАИБОЛЬШЕЕ СЕЧЕНИЕ, мм	100×100×16
	• НАИМЕНЬШИЙ ДИАМЕТР ГИБКИ	420
УГОЛОК ИЗГИБАЕМЫЙ ПОЛКОЙ ВНУТРЬ, мм:	• НАИБОЛЬШЕЕ СЕЧЕНИЕ, мм	100×100×20
ШВЕЛЛЕР ИЗГИБАЕМЫЙ ПОЛКОЙ НАРУЖУ:	• НАИБОЛЬШИЙ РАЗМЕР	№18
	• НАИМЕНЬШИЙ РАДИУС ГИБКИ, мм	420
ШВЕЛЛЕР ИЗГИБАЕМЫЙ ПОЛКОЙ ВНУТРЬ:	• НАИБОЛЬШИЙ РАЗМЕР	№18
	• НАИМЕНЬШИЙ РАДИУС ГИБКИ, мм	560
ПОЛОСОВОЙ ПРОФИЛЬ НА РЕБРО:	• НАИБОЛЬШЕЕ СЕЧЕНИЕ, мм	100×25
	• НАИМЕНЬШИЙ РАДИУС ГИБКИ, мм	380
ПОЛОСОВОЙ ПРОФИЛЬ ПЛАШМЯ:	• НАИБОЛЬШЕЕ СЕЧЕНИЕ, мм	200×36
	• НАИМЕНЬШИЙ РАДИУС ГИБКИ, мм	380
СКОРОСТЬ ГИБКИ, м/мин		7,1
МОЩНОСТЬ ПРИВОДА, кВт		11
ГАБАРИТНЫЕ РАЗМЕРЫ МАШИНЫ (Д×Ш×В), мм:		2000×2200×1600
МАССА МАШИНЫ БЕЗ СРЕДСТВ МЕХАНИЗАЦИИ, кг		5400





ООО «Завод ПромСтройМаш»

-  Адрес производства: 460000, Оренбургская обл., г. Оренбург, ул. Терешковой, дом 287А
-  Юридический адрес: 119607, г. Москва, пр-кт Мичуринский, д. 45, пом. 8
-  +7 (499) 290-95-68
-  stanki-pcm@mail.ru



www.stanki-zavod.ru